

SALUS[®]

CONTROLS

CB500X - Дротовий центр комутації 5 зон, 230В
 Модель: CB500X



V.2021(UA)

Інструкція з експлуатації та встановлення



ВИРОБНИК:
 Salus Limited
 6/F, Building 20E, Phase 3, Hong Kong
 Science Park, 20 Science Park East Avenue,
 Shatin, New Territories, Hong Kong



www.saluscontrols.com

SALUS Controls є частиною Computime Group Limited

Згідно з політикою розвитку продуктів, SALUS Controls PLC обумовлює собі право до зміни специфікації, дизайну, а також матеріалів зазначених у цій інструкції, використаних для продукції, без попередження.

Пояснення

1. Плавкий запобіжник трубчастий 5 x 20 мм T2A
2. Живлення 230 В
3. Функція NSB (нічне зниження температури)

4. Підключення термоприводів 230 В
5. Підключення терморегуляторів
6. Підключення розширення CB500X

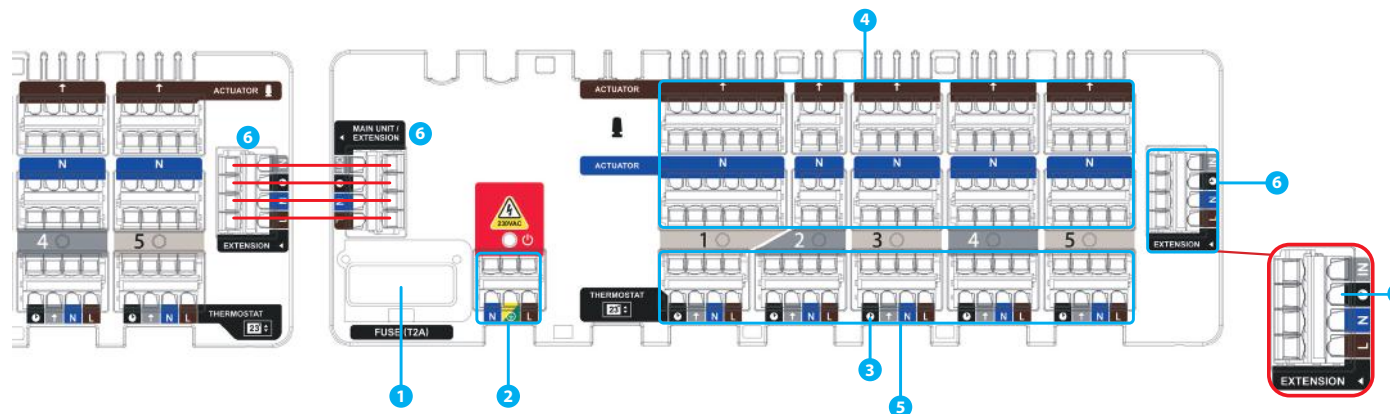

*** УВАГА!** Не підключайте живлення до входу живлення CB500X, якщо він підключений разом із CB500. Вхід живлення CB500X повинен використовуватися коли розширення блоку управління працює незалежно.

Вступ

Центр комутації CB500X є елементом системи управління колекторною системою обігріву/охолодженням. Центр комутації дозволяє управляти 5 різними зонами. Кількість контрольованих зон можна збільшити до 15 зон, використовуючи додаткові модулі розширення CB500X (головний блок управління CB500 + два модулі розширення CB500X). Терморегулятори, що живляться від 230 В, повинні живитися безпосередньо від центру комутації. Пружинні затискачі забезпечують швидкі та зручний монтаж. Центр комутації призначений для роботи з (нормально закритими) термоприводами типу NC. Рекомендується монтувати його на поверхні або на DIN-рейці.

Сертифікат відповідності

Обладнання відповідає директивам: EMC 2014/30/EU, LVD 2014/35/EU, RED 2014/53/EU, а також RoHS 2011/65/EU. Повну інформацію щодо декларації відповідності знайдете на нашому сайті: www.saluslegal.com

Інформація про безпеку

Використовуйте обладнання відповідно до інструкції. Користуйтеся лише всередині приміщення. Цей пристрій має встановлюватися кваліфікованим фахівцем. Встановлення пристрою має відповідати інструкції, нормам і правилам, що діють у місті, країні або державі, де воно здійснюється. Недотримання вимог відповідних інструкцій, стандартів і правил може призвести до порушень нормальної роботи, а також до травм, смерті або судового переслідування.

Технічні характеристики

Живлення	230 V AC
Макс. навантаження	1 А
Виходи	Термоприводи 230В AC
Розміри [мм]	270 x 110 x 55

1. Запобіжник

Примітка: У випадку заміни запобіжника потрібно відключити центр комутації від джерела живлення (230 В AC).

Основний запобіжник розташований під кришкою корпусу поруч з клемми джерела живлення і закріплюється в центрі комутації. Використовуйте керамічну трубку із запобіжниками 250 В ROHS (5x20 мм) із номінальним максимальним струмом 2 А для заміни запобіжника зніміть тримач запобіжника плоскою викруткою і витягніть запобіжник.

2. Живлення

Центр комутації призначений для напруги 230 В AC, 50 Hz.

Електричний монтаж повинний бути виконаний відповідно з нормами.

Червоний світлодіод вказуватиме, що центр комутації підключений до джерела живлення

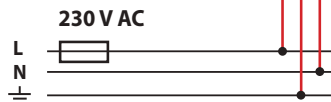
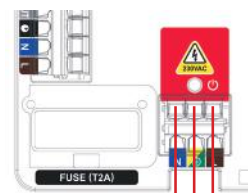

3. Функція NSB (нічне зниження температури)

Функція NSB (Night Set Back) дозволяє автоматично знижувати задану температуру на непрограмованих терморегуляторах за допомогою програмованого, підключеного до центра комутації. Функція NSB змінює режим комфорт на економний. Програмований термостат наприклад встановлений у вітальні, посилає сигнал до непрограмованих термостатів через центр комутації (за допомогою проводів). Пізніше непрограмовані термостати автоматично змінюють задану температуру відповідно до встановленого на них значення. Клеми NSB позначений значком годинника - всі клеми NSB з'єднані між собою в центрі комутації. Функція NSB працює лише в 4-х дротових підключеннях (див. схеми підключення).

4. Підключення термоприводів

Дріт термопривода слід підключити до пружинних затискачів до відповідних зон. Максимальне навантаження для кожної зони розраховане до 6 приводів потужністю 2 Вт. Якщо в одній зоні більше потрібно більше приводів, слід використовувати додаткове реле, щоб переконатися, що зона не буде перевантажена.

Приклад на основі термоприводів T30NC 230V

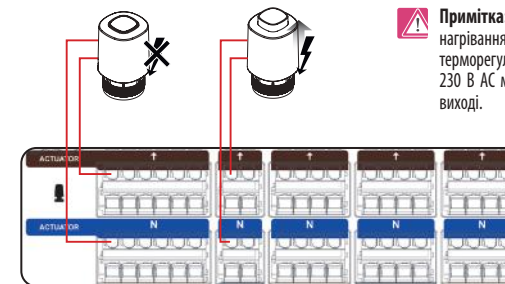

Примітка: Залежно від стану нагрівання / охолодження терморегулятора - Напруга 230 В AC може з'явитися на виході.

5. Підключення терморегуляторів

• Підключення терморегуляторів серій EXPERT NSB, HTR, BTR

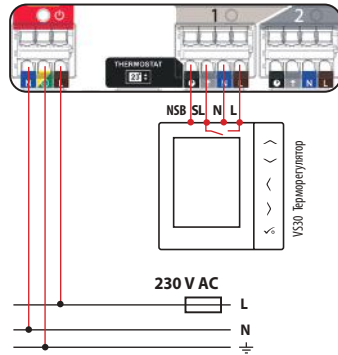

• Підключення терморегулятора з живлення 230 В до центру комутації CB500 (напр. SQ610)

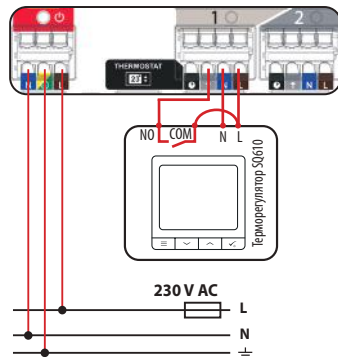

• Підключення терморегулятора типу ON / OFF (з живленням від батарейок) з безпотенційним виходами COM / NO (напр. 091FL, RT310, RT510)

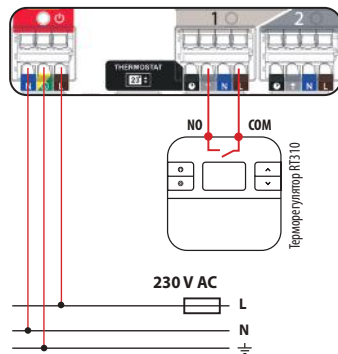

L	Фаза живлення 230 V
N	Нейтраль
⌚	Функція NSB
SL (↑)	Вхід 230 V

Важливо: У пристроях серій NSB, HTR, ERT, BTR нижченаведені позначення взаємозамінні:

↑ = SL
⌚ = NSB

МОНТАЖ



Зніміть верхню кришку центра комутації.

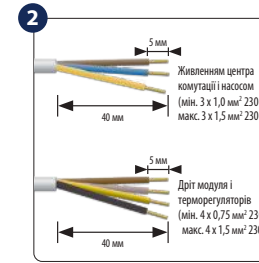

Зніміть відповідну частину ізоляції з дротів.

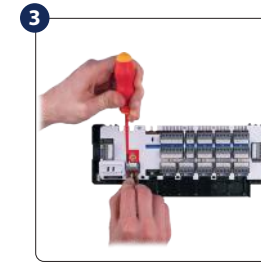

З'єднайте дроти з пружинними затискачами відповідно до електричної схеми. Ви можете провести дроти в тунелі під корпус центра комутації.

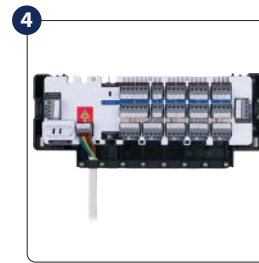

Проведіть дроти під кріпильною планкою в задній частині центра комутації.

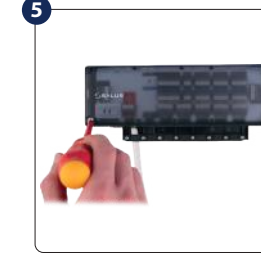
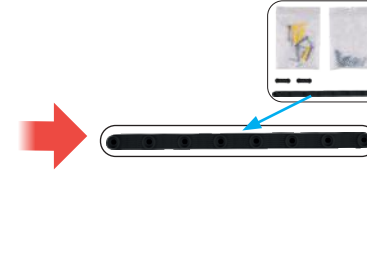

Переконайтеся, що всі дроти правильно підключені, встановіть верхню кришку та ввімкніть центр комутації - при підключенні загориться червоний світлодіодний індикатор живлення.

6. Підключення CB500 до CB500X

Якщо є потреба розширити кількість зон центра комутації CB500, можна підключити між собою CB500 та CB500X за допомогою роз'єму EXTENSION. Це можна зробити кількома способами:

1. Живлення подається лише на головний центр комутації CB500. До входу EXTENSION основного CB500 можна підключити максимум два модулі CB500X за допомогою 4-дротового кабелю - будь ласка, зверніть увагу на маркування клем. Всі терморегулятори, підключені до CB500 або CB500X, впливають на системний модуль, який управляє джерелами тепла / охолодження в головному центрі комутації CB500.

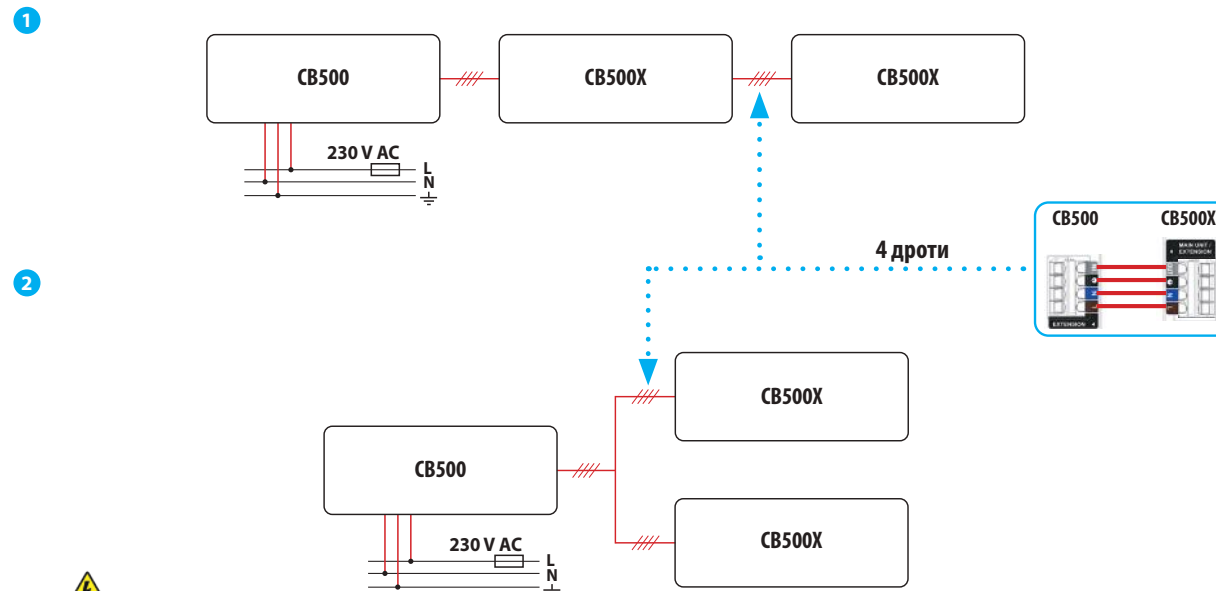

УВАГА! Не підключайте живлення до входу живлення CB500X, якщо він підключений разом із CB500. Вхід живлення CB500X повинен використовуватися коли розширення блоку управління працює незалежно.